



Paros Alabaster

Design by Josep Novell & Ernest Perera



Pantalla de Alabastro
Shade alabaster



Estructura hierro pintado blanco texturado
Structure white textured epoxy painted iron

Sin regulador **without dimmer**

Lámpara no incluida.
Lamp not included.

5270/011 blanco **white**

 E14 max 20W

CE   

PAROS ALABASTER es una bella colección de luminarias desarrollada a partir de la antigua colección PAROS de mármol, ahora con una original pantalla elaborada con otro material noble con idéntico espíritu mineral: el alabastro.

Nos encanta el alabastro, porque confiere a cada pantalla una identidad propia, con vetas blancas y grisáceas, a veces con algún matiz de un fascinante color terroso y una suave y cálida translucidez. Posee un tacto fino y pulido y no hay dos iguales, ya que cada una de ellas está realizada con un fragmento distinto del bloque de alabastro. Lo que más nos atrae de esta colección es que juega con el contraste entre estructuras simples de un lado y la pesadez de la piedra por otro: el perfecto balance entre ambos es el eje de la colección. PAROS ALABASTER es ideal para espacios elegantes y distinguidos, ya sea en una vivienda, en el salón de un hotel, en espacios 'hospitality' con clase y en general en interiores vanguardistas, aunque también se adapta a un estilo decorativo 'vintage' o minimalista.

La colección PAROS ALABASTER consta de cuatro modelos: pie, sobremesa, aplique de pared y suspensión. La estructura es de hierro pintado texturado blanco y la pantalla es de alabastro pulido. Todas las versiones incluyen portalámparas E14 y la fuente de luz no está incluida, posibilitando al usuario final el poder elegir, de todas las bombillas del mercado, aquella cuya intensidad y temperatura de luz prefiera, tanto tradicional (máx.20W) como LED.

PAROS ALABASTER is a beautiful collection of light fixtures developed from the old PAROS collection of marble, now with an original shade made with another noble material with the same mineral spirit: alabaster.

We love alabaster, because it gives each shade its own identity, with white and gray veinings, sometimes with some shade of a fascinating earthy color and a soft and warm translucence. It has a fine and polished touch and no two are the same, since each of them is made with a different fragment of the alabaster block. What attracts us most of this collection is that it plays with the contrast between simple structures on one side and the heaviness of the stone on the other: the perfect balance between both is the axis of the collection. PAROS ALABASTER is ideal for elegant and distinguished spaces, whether in a home, in the lounge of a hotel, in classy hospitality spaces and, in general, in avant-garde interiors, although it also adapts to vintage or minimalist decorative styles.

The PAROS ALABASTER collection consists of four models: floor, table, wall and hanging lamp. The structure is painted white textured iron, and the shade is of polished alabaster. All versions include E14 sockets and the light source is not included, allowing the end user to choose, of all the bulbs on the market, the one which intensity and temperature of light they prefer, either traditional (max.20W) or LED.

12 cm

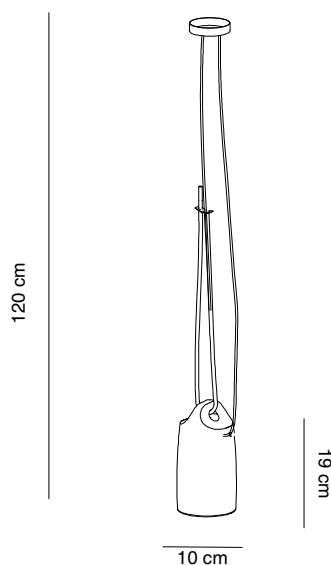

Otros acabados disponibles bajo pedido
Other finishes available upon request

ALMAlight
Barcelona

www.almalight.com



ALMA light
Barcelona
www.almalight.com

Paros Alabaster

Design by Josep Novell & Ernest Perera



Pantalla de Alabastro
Shade alabaster



Estructura hierro pintado blanco texturado
Structure white textured epoxy painted iron

Sin regulador **without dimmer**

Lámpara no incluida.
Lamp not included.

2270/011 blanco **withe**

 E14 max 20W

CE   

PAROS ALABASTER es una bella colección de luminarias desarrollada a partir de la antigua colección PAROS de mármol, ahora con una original pantalla elaborada con otro material noble con idéntico espíritu mineral: el alabastro.

Nos encanta el alabastro, porque confiere a cada pantalla una identidad propia, con vetas blancas y grisáceas, a veces con algún matiz de un fascinante color terroso y una suave y cálida translucidez. Posee un tacto fino y pulido y no hay dos iguales, ya que cada una de ellas está realizada con un fragmento distinto del bloque de alabastro. Lo que más nos atrae de esta colección es que juega con el contraste entre estructuras simples de un lado y la pesadez de la piedra por otro: el perfecto balance entre ambos es el eje de la colección. PAROS ALABASTER es ideal para espacios elegantes y distinguidos, ya sea en una vivienda, en el salón de un hotel, en espacios 'hospitality' con clase y en general en interiores vanguardistas, aunque también se adapta a un estilo decorativo 'vintage' o minimalista.

La colección PAROS ALABASTER consta de cuatro modelos: pie, sobremesa, aplique de pared y suspensión. La estructura es de hierro pintado texturado blanco y la pantalla es de alabastro pulido. Todas las versiones incluyen portalámparas E14 y la fuente de luz no está incluida, posibilitando al usuario final el poder elegir, de todas las bombillas del mercado, aquella cuya intensidad y temperatura de luz prefiera, tanto tradicional (máx.20W) como LED.

PAROS ALABASTER is a beautiful collection of light fixtures developed from the old PAROS collection of marble, now with an original shade made with another noble material with the same mineral spirit: alabaster.

We love alabaster, because it gives each shade its own identity, with white and gray veinings, sometimes with some shade of a fascinating earthy color and a soft and warm translucence. It has a fine and polished touch and no two are the same, since each of them is made with a different fragment of the alabaster block. What attracts us most of this collection is that it plays with the contrast between simple structures on one side and the heaviness of the stone on the other: the perfect balance between both is the axis of the collection. PAROS ALABASTER is ideal for elegant and distinguished spaces, whether in a home, in the lounge of a hotel, in classy hospitality spaces and, in general, in avant-garde interiors, although it also adapts to vintage or minimalist decorative styles.

The PAROS ALABASTER collection consists of four models: floor, table, wall and hanging lamp. The structure is painted white textured iron, and the shade is of polished alabaster. All versions include E14 sockets and the light source is not included, allowing the end user to choose, of all the bulbs on the market, the one which intensity and temperature of light they prefer, either traditional (max.20W) or LED.

Otros acabados disponibles bajo pedido
Other finishes available upon request

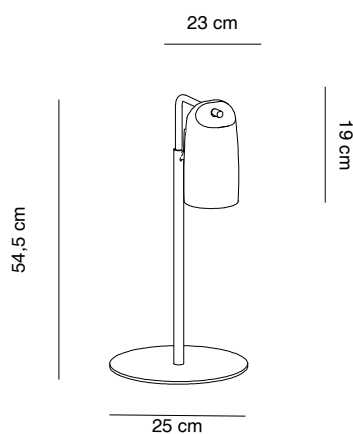

ALMAlight
Barcelona

www.almalight.com

Paros Alabaster

Design by Josep Novell & Ernest Perera



Pantalla de Alabastro
Shade alabaster



Estructura hierro pintado blanco texturado
Structure white textured epoxy painted iron

Sin regulador **without dimmer**

Lámpara no incluida.
Lamp not included.

3270/011 blanco **withe**

 E14 max 20W

CE   

PAROS ALABASTER es una bella colección de luminarias desarrollada a partir de la antigua colección PAROS de mármol, ahora con una original pantalla elaborada con otro material noble con idéntico espíritu mineral: el alabastro.

Nos encanta el alabastro, porque confiere a cada pantalla una identidad propia, con vetas blancas y grisáceas, a veces con algún matiz de un fascinante color terroso y una suave y cálida translucidez. Posee un tacto fino y pulido y no hay dos iguales, ya que cada una de ellas está realizada con un fragmento distinto del bloque de alabastro. Lo que más nos atrae de esta colección es que juega con el contraste entre estructuras simples de un lado y la pesadez de la piedra por otro: el perfecto balance entre ambos es el eje de la colección. PAROS ALABASTER es ideal para espacios elegantes y distinguidos, ya sea en una vivienda, en el salón de un hotel, en espacios 'hospitality' con clase y en general en interiores vanguardistas, aunque también se adapta a un estilo decorativo 'vintage' o minimalista.

La colección PAROS ALABASTER consta de cuatro modelos: pie, sobremesa, aplique de pared y suspensión. La estructura es de hierro pintado texturado blanco y la pantalla es de alabastro pulido. Todas las versiones incluyen portalámparas E14 y la fuente de luz no está incluida, posibilitando al usuario final el poder elegir, de todas las bombillas del mercado, aquella cuya intensidad y temperatura de luz prefiera, tanto tradicional (máx.20W) como LED.

PAROS ALABASTER is a beautiful collection of light fixtures developed from the old PAROS collection of marble, now with an original shade made with another noble material with the same mineral spirit: alabaster.

We love alabaster, because it gives each shade its own identity, with white and gray veinings, sometimes with some shade of a fascinating earthy color and a soft and warm translucence. It has a fine and polished touch and no two are the same, since each of them is made with a different fragment of the alabaster block. What attracts us most of this collection is that it plays with the contrast between simple structures on one side and the heaviness of the stone on the other: the perfect balance between both is the axis of the collection. PAROS ALABASTER is ideal for elegant and distinguished spaces, whether in a home, in the lounge of a hotel, in classy hospitality spaces and, in general, in avant-garde interiors, although it also adapts to vintage or minimalist decorative styles.

The PAROS ALABASTER collection consists of four models: floor, table, wall and hanging lamp. The structure is painted white textured iron, and the shade is of polished alabaster. All versions include E14 sockets and the light source is not included, allowing the end user to choose, of all the bulbs on the market, the one which intensity and temperature of light they prefer, either traditional (max.20W) or LED.

26 cm

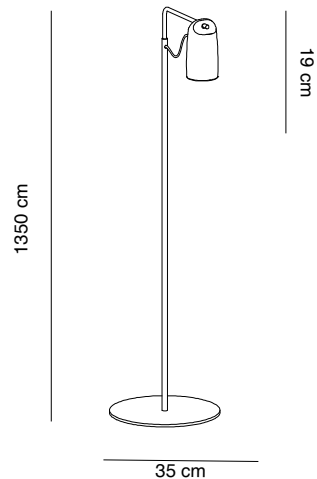

Otros acabados disponibles bajo pedido
Other finishes available upon request



ALMAlight
Barcelona
www.almalight.com



Paros Alabaster

Design by Josep Novell & Ernest Perera



Pantalla de Alabastro
Shade alabaster



Estructura hierro pintado blanco texturado
Structure white textured epoxy painted iron

Sin regulador **without dimmer**

Lámpara no incluida.
Lamp not included.

4270/011 blanco **with**

 E14 max 20W

CE   

PAROS ALABASTER es una bella colección de luminarias desarrollada a partir de la antigua colección PAROS de mármol, ahora con una original pantalla elaborada con otro material noble con idéntico espíritu mineral: el alabastro.

Nos encanta el alabastro, porque confiere a cada pantalla una identidad propia, con vetas blancas y grisáceas, a veces con algún matiz de un fascinante color terroso y una suave y cálida translucidez. Posee un tacto fino y pulido y no hay dos iguales, ya que cada una de ellas está realizada con un fragmento distinto del bloque de alabastro. Lo que más nos atrae de esta colección es que juega con el contraste entre estructuras simples de un lado y la pesadez de la piedra por otro: el perfecto balance entre ambos es el eje de la colección. PAROS ALABASTER es ideal para espacios elegantes y distinguidos, ya sea en una vivienda, en el salón de un hotel, en espacios 'hospitality' con clase y en general en interiores vanguardistas, aunque también se adapta a un estilo decorativo 'vintage' o minimalista.

La colección PAROS ALABASTER consta de cuatro modelos: pie, sobremesa, aplique de pared y suspensión. La estructura es de hierro pintado texturado blanco y la pantalla es de alabastro pulido. Todas las versiones incluyen portalámparas E14 y la fuente de luz no está incluida, posibilitando al usuario final el poder elegir, de todas las bombillas del mercado, aquella cuya intensidad y temperatura de luz prefiera, tanto tradicional (máx.20W) como LED.

PAROS ALABASTER is a beautiful collection of light fixtures developed from the old PAROS collection of marble, now with an original shade made with another noble material with the same mineral spirit: alabaster.

We love alabaster, because it gives each shade its own identity, with white and gray veinings, sometimes with some shade of a fascinating earthy color and a soft and warm translucence. It has a fine and polished touch and no two are the same, since each of them is made with a different fragment of the alabaster block. What attracts us most of this collection is that it plays with the contrast between simple structures on one side and the heaviness of the stone on the other: the perfect balance between both is the axis of the collection. PAROS ALABASTER is ideal for elegant and distinguished spaces, whether in a home, in the lounge of a hotel, in classy hospitality spaces and, in general, in avant-garde interiors, although it also adapts to vintage or minimalist decorative styles.

The PAROS ALABASTER collection consists of four models: floor, table, wall and hanging lamp. The structure is painted white textured iron, and the shade is of polished alabaster. All versions include E14 sockets and the light source is not included, allowing the end user to choose, of all the bulbs on the market, the one which intensity and temperature of light they prefer, either traditional (max.20W) or LED.

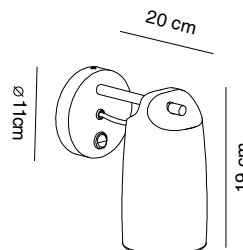

Otros acabados disponibles bajo pedido
Other finishes available upon request

ALMAlight
Barcelona

www.almalight.com



EL ALABASTRO

El alabastro es un mineral cálcico de color blanco y baja dureza, muy utilizado en escultura y como piedra decorativa por lo fácil que es de mecanizar, dada la maleabilidad de su estructura.

La palabra 'alabastro' procede del latín 'alabastrum' que, a su vez, deriva del griego 'alabastros', término que en la antigua Grecia denominaba un tipo de vasija de piedra que servía para almacenar perfumes. Nuestros museos de Historia albergan gran cantidad de objetos antiguos realizados con alabastro: pequeños recipientes, urnas, sarcófagos, vasos sagrados, retablos, figuras, esculturas, abalorios y objetos ornamentales. A principios del siglo XX, diseñadores del Art Deco y Art Nouveau lo usaron por primera vez como difusores de luz en diseño de lámparas decorativas.

Se trata de una piedra ligeramente porosa, delicada y de una suavidad muy agradable cuando está pulida. Otra de sus particularidades es su veteado natural, que convierte en única a cada una de las piezas. Pero la principal característica que hace del alabastro un material enormemente apreciado, en especial en el ámbito de la iluminación, es el hecho de que es translúcido; no en vano las iglesias y edificios antiguos, en especial los religiosos, como iglesias, sinagogas y mezquitas, cubrían sus ventanucos con láminas de este mineral.

El alabastro se halla en la composición geológica de gran parte del planeta Tierra, presentándose en canteras a cielo abierto con rocas que afloran a la superficie o que se adentran en el suelo. Hay lugares con enorme abundancia de este mineral, como el área de Derbyshire en Inglaterra, la zona alemana de Turingia, el estado de Colorado en los Estados Unidos y la Toscana en Italia. Sin embargo, es en España donde se origina la mayor parte de la producción mundial de alabastro, concretamente en las comunidades de Aragón y Navarra, donde se extraen bloques en bruto y donde se transforman y mecanizan en las industrias locales, y donde están ubicados, precisamente, los proveedores de alabastro de Alma Light.



Consejos de limpieza

Limpiar con un paño humedecido en agua sin utilizar productos jabonosos. No utilizar detergentes o químicos que podrían causar decoloraciones

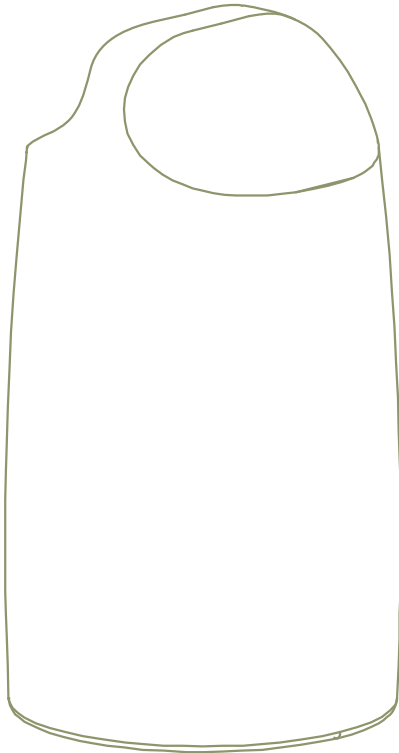

THE ALABASTER

Alabaster is a white calcium mineral with low hardness, widely used in sculpture and as a decorative stone thanks to the malleability of its structure, that makes it very easy to sculpt.

The word 'alabaster' comes from the Latin 'alabastrum' which, in turn, derives from the Greek 'alabastros', a term that in ancient Greece called a type of stone jar that was used to store perfumes. Our History museums house a large number of antique objects made with alabaster: small containers, urns, sarcophagi, sacred receptacles, altarpieces, figures, sculptures, beads and ornamental objects. At the beginning of the 20th century, designers of Art Deco and Art Nouveau used it for the first time as diffusers of light in the design of decorative lamps.

It is a slightly porous, delicate stone with a very pleasant softness when polished. Another of its particularities is its natural veining, which makes each of the pieces unique. But the main characteristic that makes alabaster a highly appreciated material, especially in the field of lighting, is the fact that it is translucent; not in vain the churches and ancient buildings, especially the religious, such as churches, synagogues and mosques, covered their windows with sheets of this mineral.

Alabaster is found in the geological composition of a large part of the planet Earth, occurring in open-pit quarries with rocks that appear in the surface, or that penetrate into the ground. There are places with enormous abundance of this mineral, such as the Derbyshire area in England, the German area of Thuringia, the state of Colorado in the United States and Tuscany in Italy. However, it is in Spain that most of the world's alabaster production originates, specifically in the communities of Aragón and Navarra, where raw blocks are extracted and where they are processed and mechanized in local industries, and where Alma Light's alabaster suppliers are located



Cleaning tips

Cleaning instructions: wipe clean with a cloth dampened in water without us-ing soapy products. Do not use detergents or chemicals that could cause dis-coloration